

POSTUPY MONTÁŽÍ ROZVÁDĚČŮ V PRAXI



DCK
HOLOUBKOV



Videa s postupy montáží rozváděčů jsou
dostupná přes QR kód, nebo na www.dck.cz

MONTÁŽ ROZVÁDĚČE DO VÝKLENKU FASÁDA BEZ ZATEПЛENÍ

Práce na elektrické instalaci a rozváděči mohou provádět pouze osoby s příslušnou elektrotechnickou kvalifikací ve smyslu vyhlášky č.50/1978 Sb.
Před použitím výrobku si pečlivě přečtěte návod, který naleznete uvnitř rozváděče.

Situování distribučních rozváděčů ve výklenku obvodových stěn objektů nebo ve zděném pilíři vždy řeší prováděcí projekt v souladu s ČSN 33 3320.

Umístění rozváděčů volíme tak, aby okolí jako jsou rohy, sokly, a podobně neblokovalo přirozenému proudění vzduchu dveřním labyrintem rozváděče, a tím bylo zabezpečeno plynulé odvětrávání.

Situování rozváděče

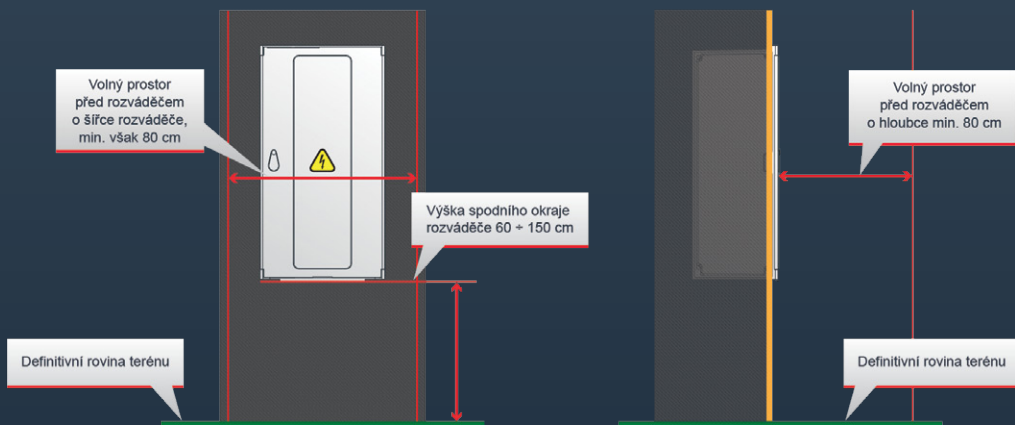

Zhotovení výklenku a kabelového prostoru pro rozváděč

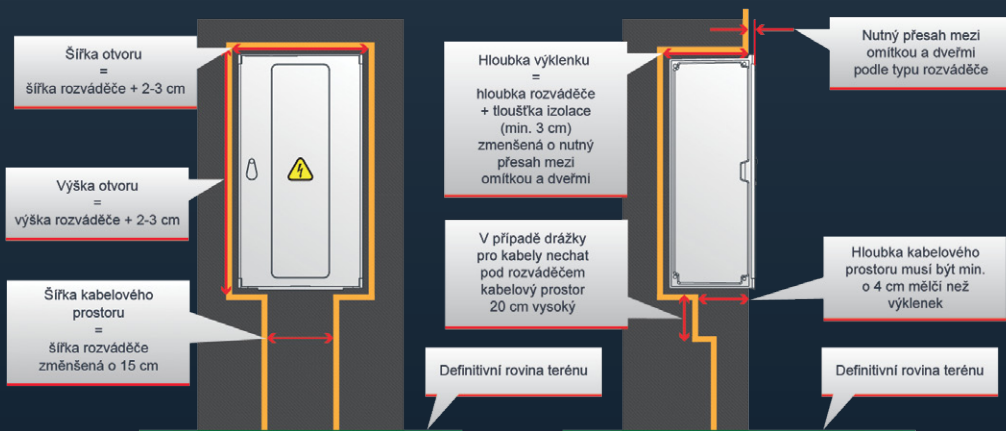

Správné usazení rozváděče

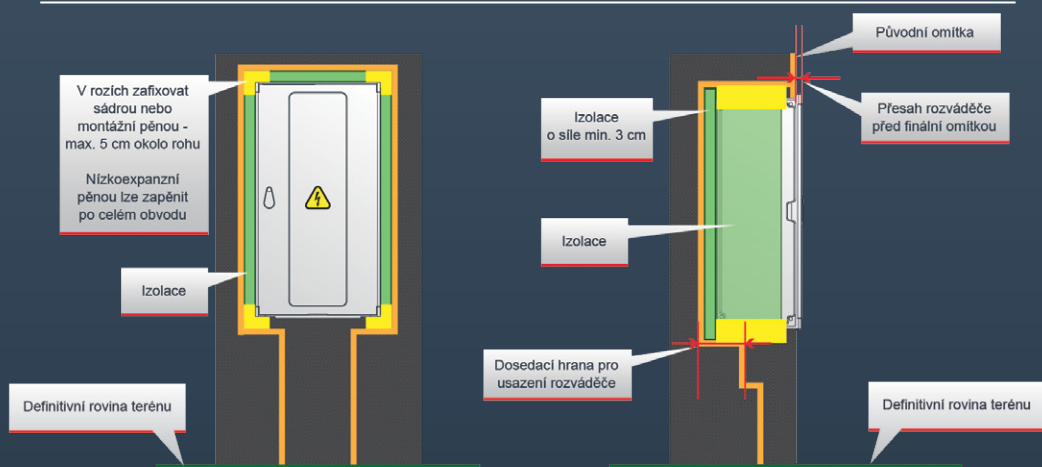

Přesah rozváděče před finální omítkou

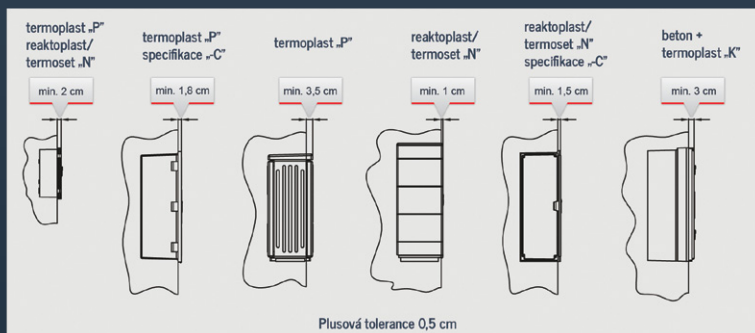

Finální úprava omítky

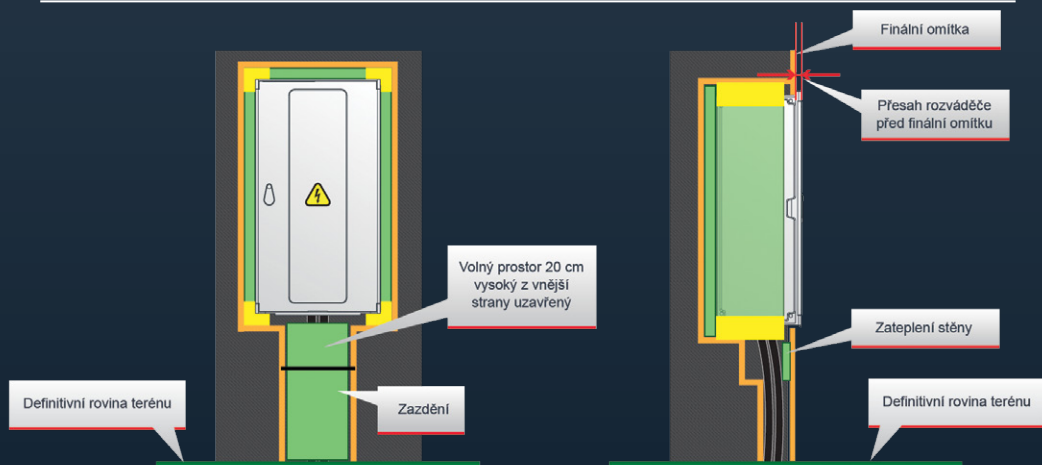

Místo začištění lze použít krycí rámeček DCK

Montáž do zděného pilíře je obdobná s montáží do výklenku – klasické fasády a je dána předpisem jednotlivých energetik.

MONTÁŽ ROZVÁDĚČE DO VÝKLENKU HOŘLAVÉ ZATEPLENÍ

Práce na elektrické instalaci a rozváděči mohou provádět pouze osoby s příslušnou elektrotechnickou kvalifikací ve smyslu vyhlášky č.50/1978 Sb.
Před použitím výrobku si pečlivě přečtěte návod, který naleznete uvnitř rozváděče.

Situování distribučních rozváděčů ve výklenku obvodových stěn objektů nebo ve zděném pilíři vždy řeší prováděcí projekt v souladu s ČSN 33 3320.

Umístění rozváděčů volíme tak, aby okolí jako jsou rohy, sokly, a podobně neblokovalo přirozenému proudění vzduchu dveřním labyrintem rozváděče, a tím bylo zabezpečeno plynulé odvětrávání.

Situování rozváděče

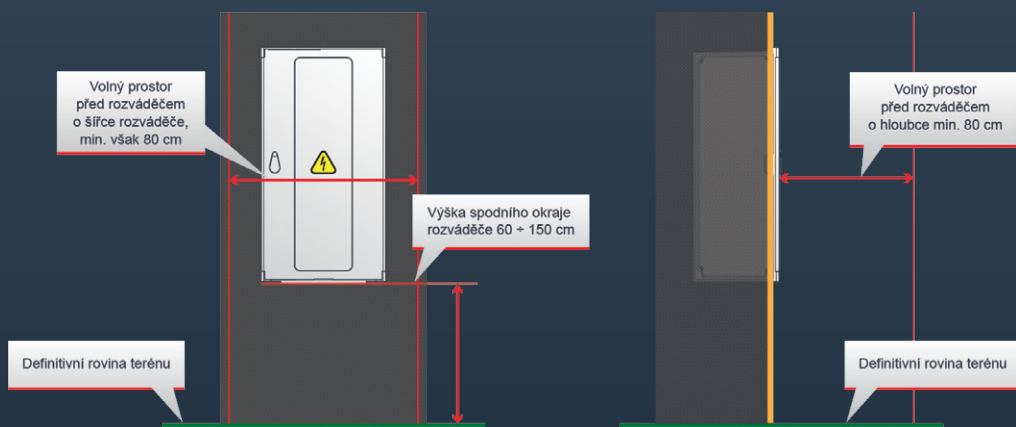

Zhotovení výklenku a kabelového prostoru pro rozváděč

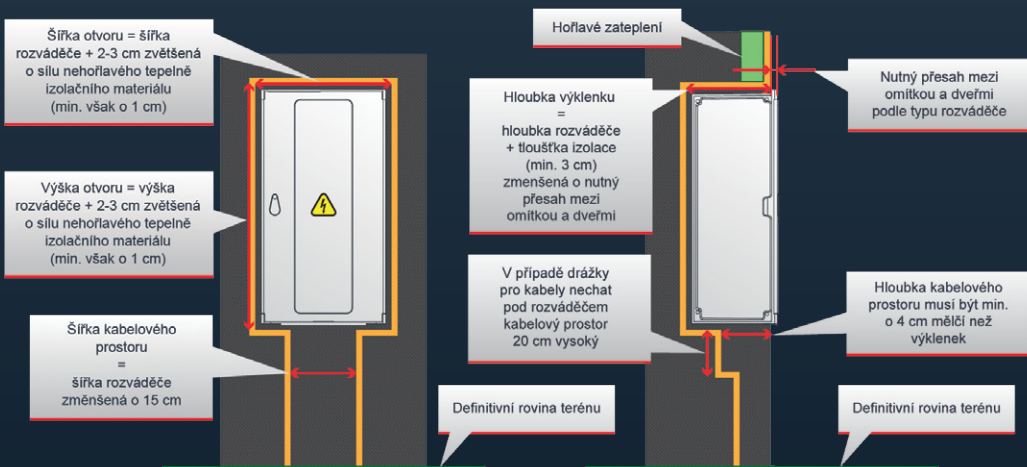

Správné usazení rozváděče

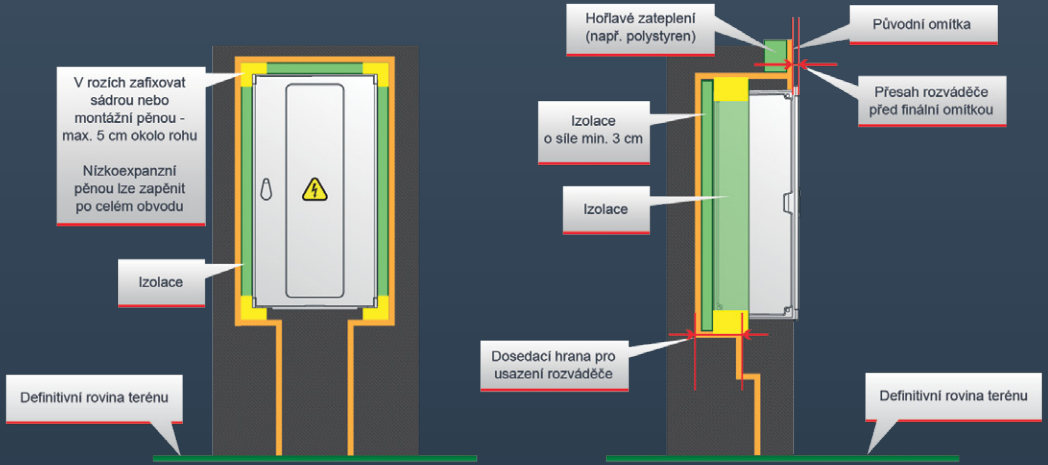

Přesah rozváděče před finální omítkou

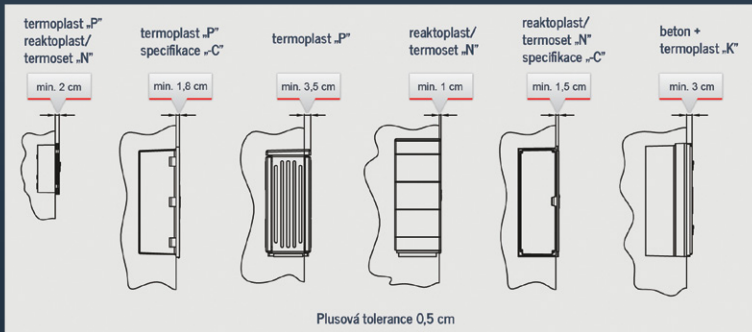

Finální úprava omítky

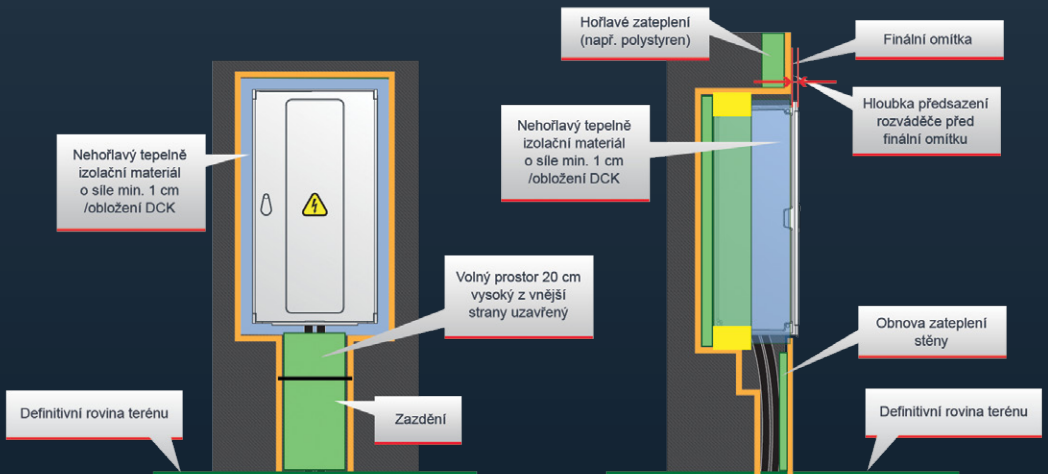

Místo začištění lze použít krycí rámeček DCK

MONTÁŽ ROZVÁDĚČE DO VÝKLENKU BUDOUCÍ HOŘLAVÉ ZATEPLENÍ

Práce na elektrické instalaci a rozváděči mohou provádět pouze osoby s příslušnou elektrotechnickou kvalifikací ve smyslu vyhlášky č.50/1978 Sb.
Před použitím výrobku si pečlivě přečtěte návod, který naleznete uvnitř rozváděče.

Situování distribučních rozváděčů ve výklenku obvodových stěn objektů nebo ve zděném pilíři vždy řeší prováděcí projekt v souladu s ČSN 33 3320.

Umístění rozváděčů volíme tak, aby okolí jako jsou rohy, sokly, a podobně neblokovalo přirozenému proudění vzduchu dveřním labyrintem rozváděče, a tím bylo zabezpečeno plynulé odvětrávání.

Situování rozváděče

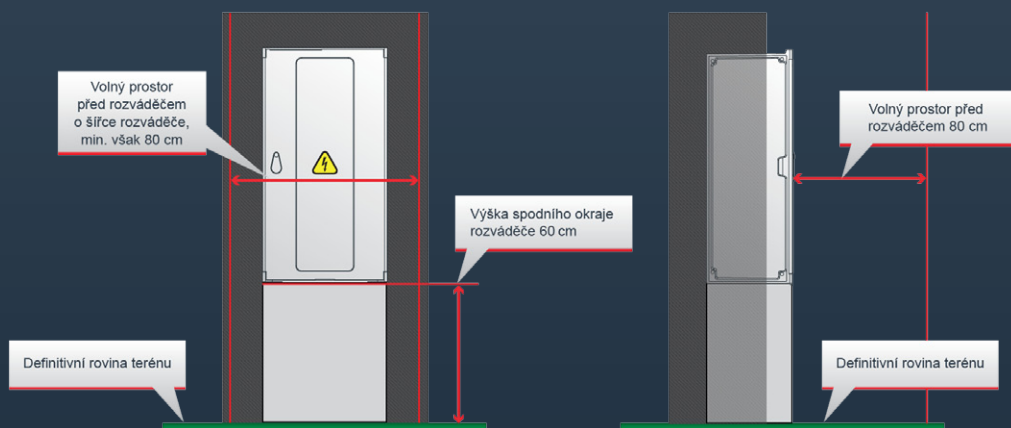

Zhotovení výklenku pro rozváděč

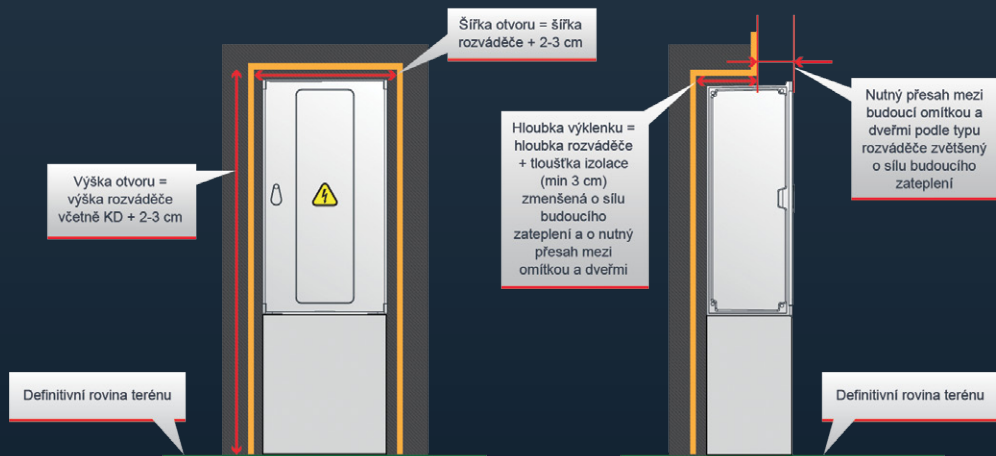

Správné usazení rozváděče a zapískování

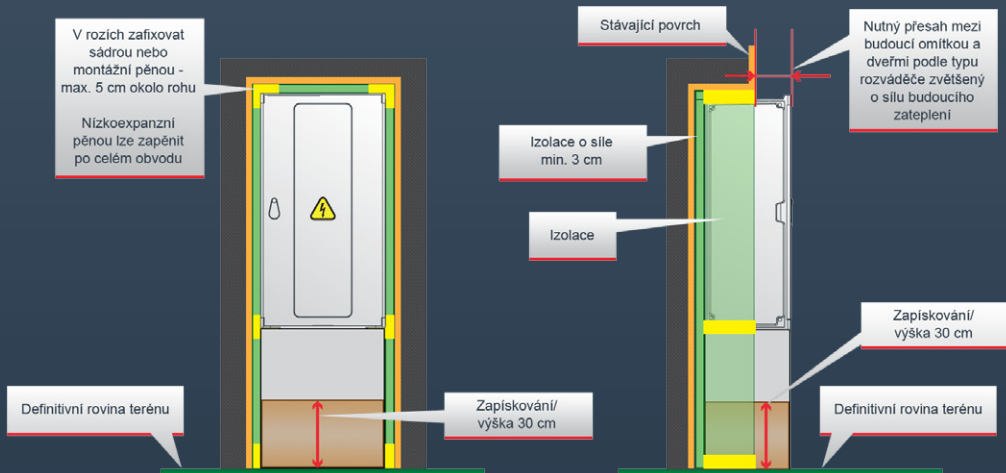

Přesah mezi budoucí omítkou se zateplením a mezi dveřmi rozváděče

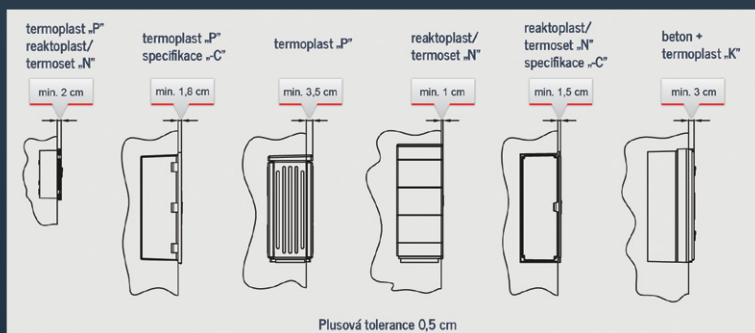

Budoucí nehořlavé tepelně izolační oddělení

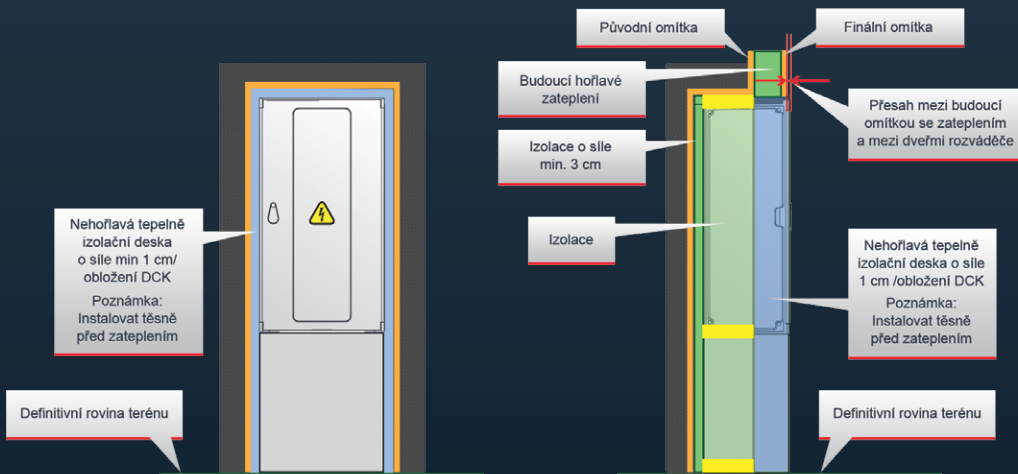

MONTÁŽ ROZVÁDĚČE DO VÝKLENKU NEHOŘLAVÉ ZATEPLENÍ

Práce na elektrické instalaci a rozváděči mohou provádět pouze osoby s příslušnou elektrotechnickou kvalifikací ve smyslu vyhlášky č.50/1978 Sb.
Před použitím výrobku si pečlivě přečtěte návod, který naleznete uvnitř rozváděče.

Situování distribučních rozváděčů ve výklenku obvodových stěn objektů nebo ve zděném pilíři vždy řeší prováděcí projekt v souladu s ČSN 33 3320.

Umístění rozváděčů volíme tak, aby okolí jako jsou rohy, sokly, a podobně neblokovalo přirozenému proudění vzduchu dveřním labyrintem rozváděče, a tím bylo zabezpečeno plynulé odvětrávání.

Situování rozváděče

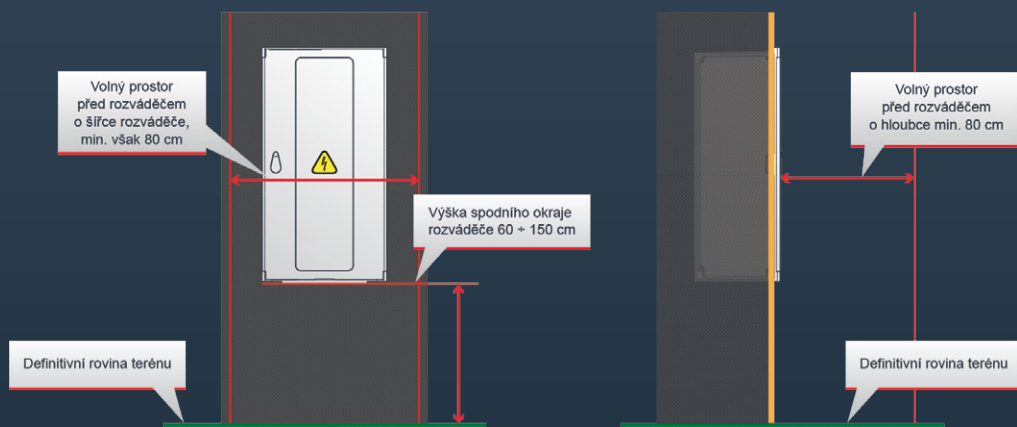

Zhotovení výklenku pro rozváděč

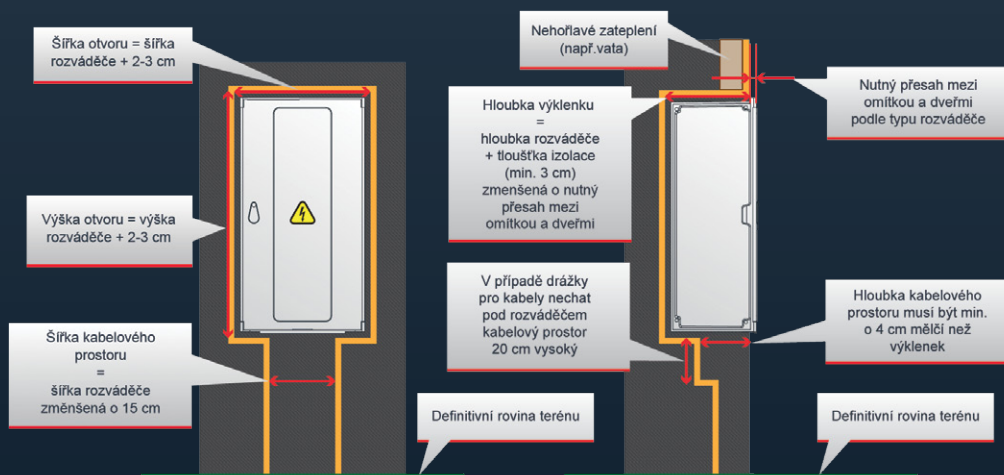

Správné usazení rozváděče

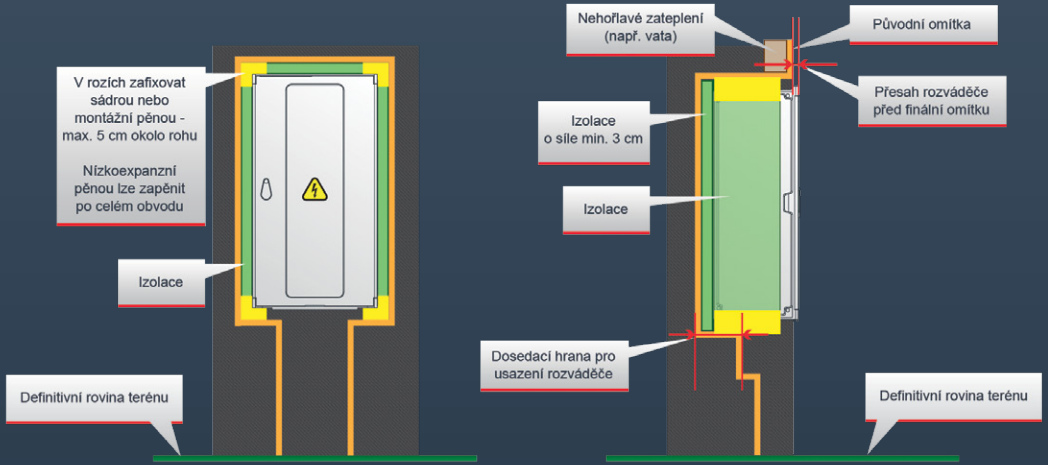

Přesah rozváděče před finální omítkou

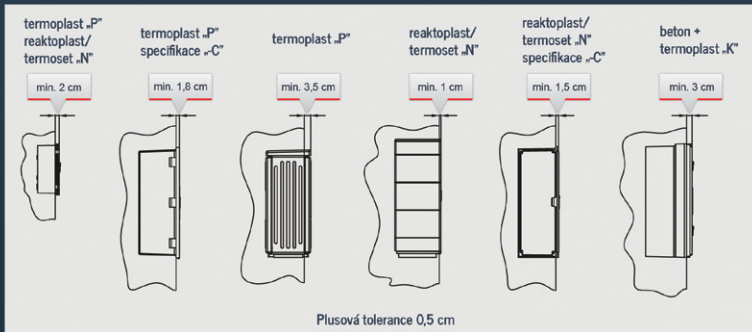

Finální úprava omítky

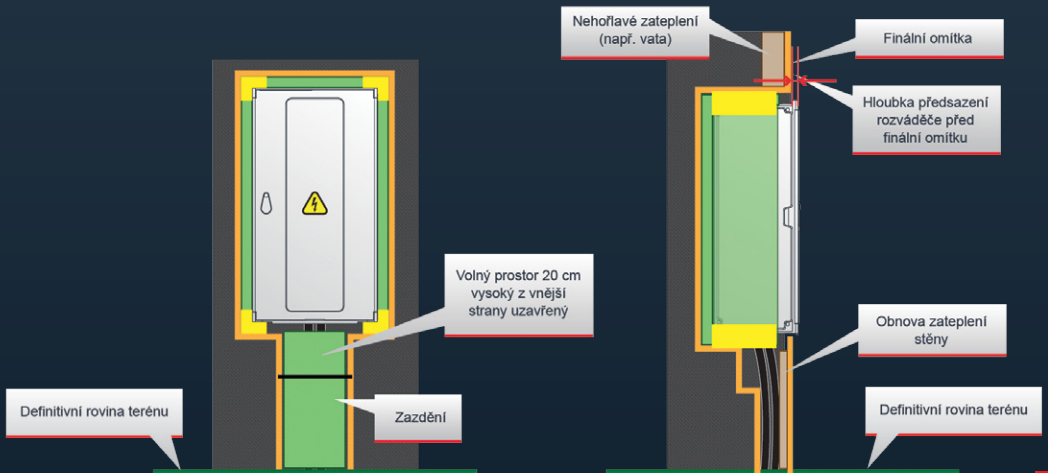

Místo začištění lze použít krycí rámeček DCK

MONTÁŽ ROZVÁDĚČE DO VÝKLENKU BUDOUCÍ NEHOŘLAVÉ ZATEPLENÍ

Práce na elektrické instalaci a rozváděči mohou provádět pouze osoby s příslušnou elektrotechnickou kvalifikací ve smyslu vyhlášky č.50/1978 Sb.
Před použitím výrobku si pečlivě přečtěte návod, který naleznete uvnitř rozváděče.

Situování distribučních rozváděčů ve výklenku obvodových stěn objektů nebo ve zděném pilíři vždy řeší prováděcí projekt v souladu s ČSN 33 3320.

Umístění rozváděčů volíme tak, aby okolí jako jsou rohy, sokly, a podobně neblokovalo přirozenému proudění vzduchu dveřním labyrintem rozváděče, a tím bylo zabezpečeno plynulé odvětrávání.

Situování rozváděče

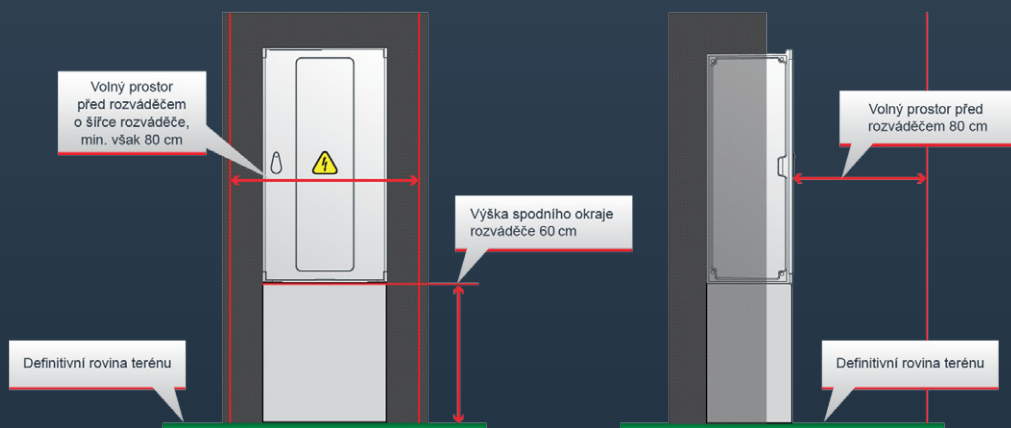

Zhotovení výklenku pro rozváděč

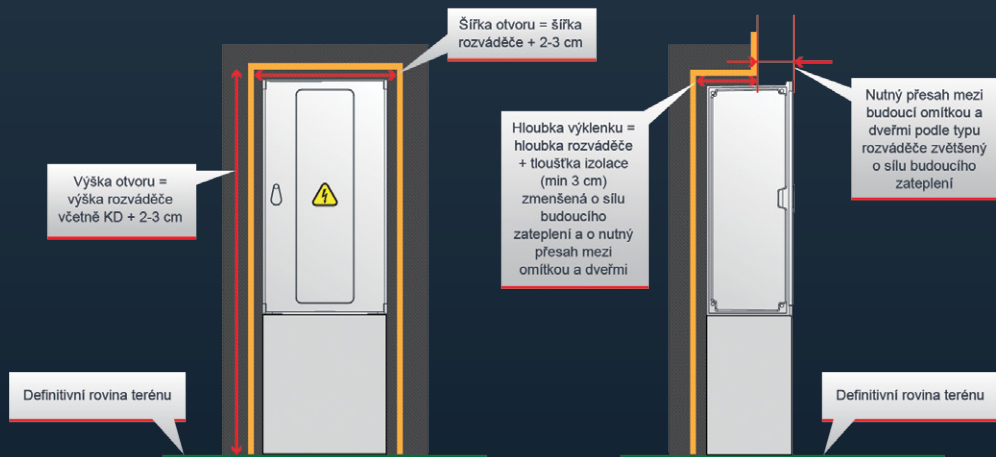

Správné usazení rozváděče a zapískování

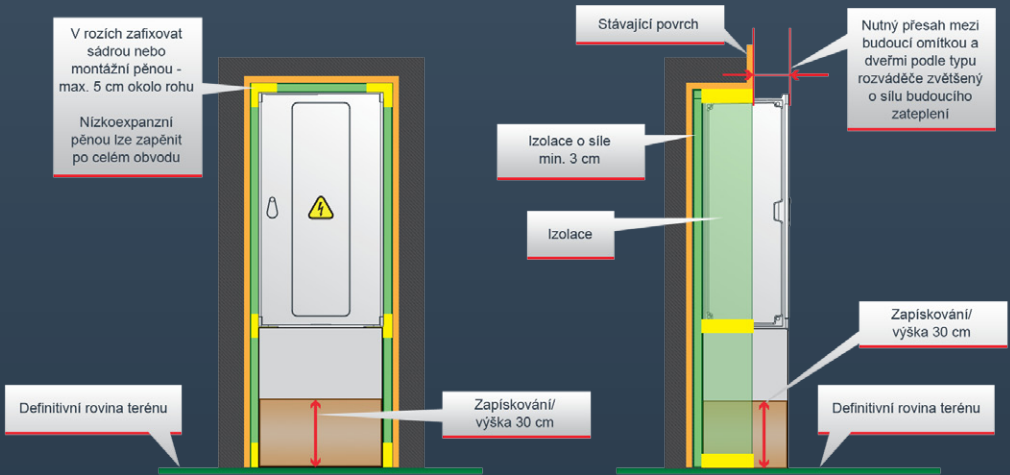

Přesah mezi budoucí omítkou se zateplením a mezi dveřmi rozváděče

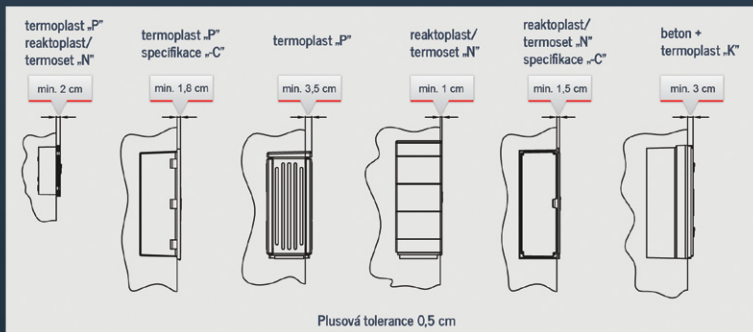

MONTÁŽ KOMPAKTNÍHO PILÍŘE

Práce na elektrické instalaci a rozváděči mohou provádět pouze osoby s příslušnou elektrotechnickou kvalifikací ve smyslu vyhlášky č.50/1978 Sb.

Práce na plynovodní přípojce mohou provádět pouze oprávnění pracovníci s příslušnou odbornou způsobilostí ve smyslu vyhlášky č.21/1979 Sb. a č.554/1990 Sb.

Před použitím výrobku si pečlivě přečtěte návod, který naleznete uvnitř rozváděče.

Situování distribučních rozváděčů – kompaktních pilířů ve volném prostoru nebo oplocení vždy řeší prováděcí projekt v souladu s ČSN 33 3320.

Situování plynoměrových rozváděčů, respektive umístění hlavního uzávěru plynu, vždy řeší prováděcí projekt v souladu s doporučením TPG 704 01 a TPG 934 01.

Situování rozváděče



Zhotovení výkopu pro kompaktní pilíř

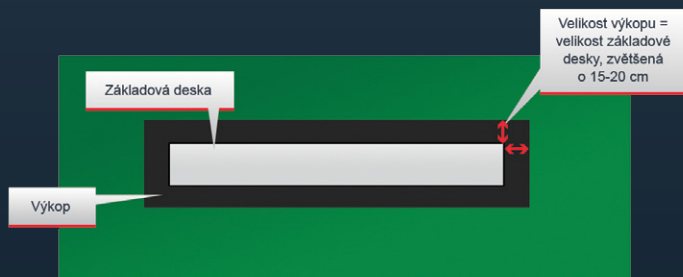

Zhotovení výkopu a základu pro kompaktní pilíř

Rozdíl mezi počátkem a koncem svahování nesmí být větší než 10 cm.
Při nesplnění podmínky nutno terén upravit

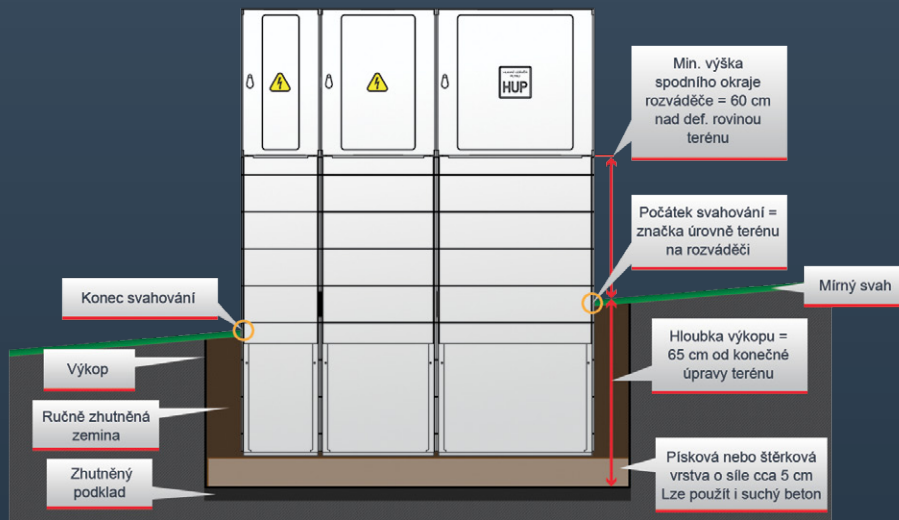

Zapískování

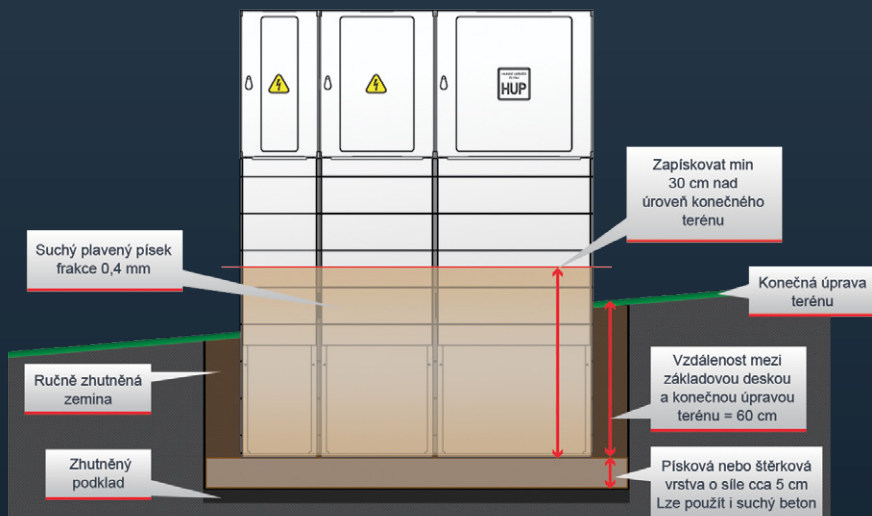

MONTÁŽ ROZVÁDĚČE NA SLOUP

Práce na elektrické instalaci a rozváděči mohou provádět pouze osoby s příslušnou elektrotechnickou kvalifikací ve smyslu vyhlášky č.50/1978 Sb.

Před použitím výrobku si pečlivě přečtěte návod, který naleznete uvnitř rozváděče.

Situování distribučních rozváděčů na opěrný bod venkovního vedení neboli sloupu vždy řeší prováděcí projekt v souladu s ČSN 33 3320.

Situování rozváděče typu SV

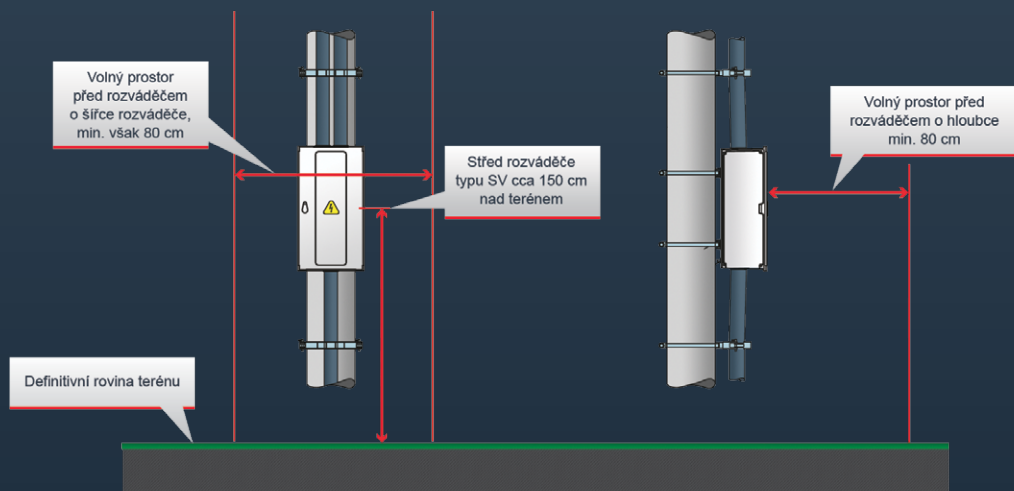

Situování rozváděče typu SP

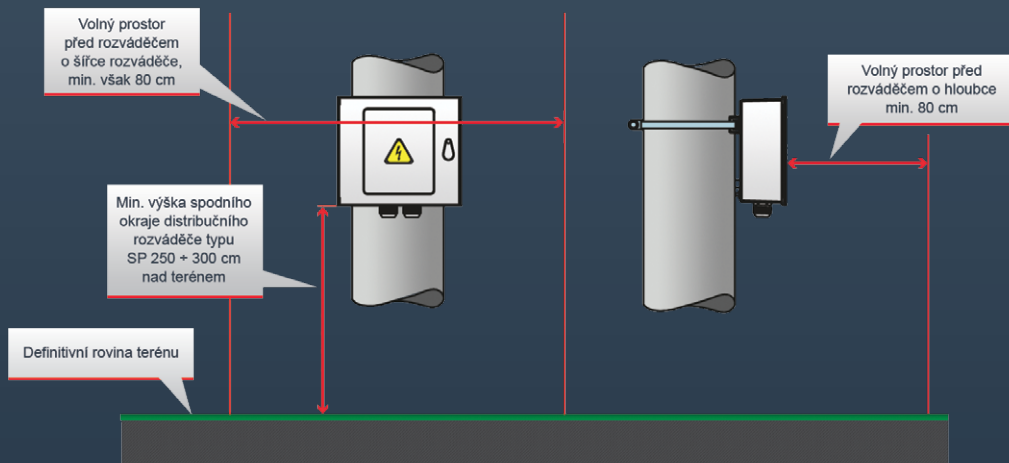

Upevnění rozváděče

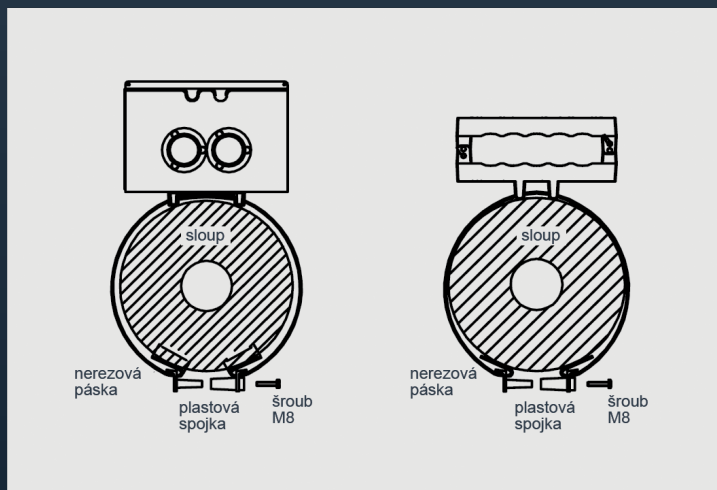



DCK
HOLOUBKOV

© 2014 DCK Holoubkov Bohemia, a.s.

Obrázky v brožurce mají ilustrativní charakter k pochopení principů montáží různých druhů rozváděčů. Kompletní informace naleznete v aktuálních katalozích, návodech k použití a na webových stránkách.

<http://www.dck.cz>

