

DATOVÝ LIST PRODUKTU

SMART+ MATTER Floodlight 30W Multicolour

SMART+ MATTER Floodlights | Světlořetězy s technologií WiFi



Oblasti použití

- Fasády budov

Výhody výrobku

- Snadná a rychlá instalace
- Barevné osvětlení zahrady s chytrými a inteligentními možnostmi ovládání
- Kombinuje funkčnost všeobecného osvětlování s osvětlením pro navození atmosféry

Vlastnosti výrobku

- Možnost hlasového ovládání: Google Assistant nebo Amazon Alexa
- Řízení barev RGB
- Strmívatelné
- Teplota chromatičnosti: 3 000 K (teplá bílá)
- Mounting bracket for up to 180° tilting
- Stupeň krytí: IP65
- Připojení prostřednictvím 0,5m kabelu, nutná elektroinstalace
- Lze ovládat pomocí aplikace SMART+ (minimálně Android 8.0 nebo iOS 14.0) nebo jakékoli jiné platformy kompatibilní s Matter
- Síťový protokol: Záleží na WiFi (2,4 GHz)



TECHNICKÉ ÚDAJE

ELEKTRICKÉ ÚDAJE

Jmenovitý výkon	30,00 W
Jmenovité napětí	220...240 V
Síťová frekvence	50...60 Hz
Jmenovitý proud	135 mA
Náběhový proud	20 A
Doba náběhového proudu T_{h50}	200 μ s
Max. počet svítidel na jistič B16	13
Maximální počet svítidel na jistič C16 A	19
Účinnost λ	0,90
Celkové harmonické zkreslení	< 20 %
Třída ochrany	I
Provozování	Mains voltage

Fotometrická data

Světelný tok	2400 lm
Celkový světelný tok obsažených světelných zdrojů	2700 lm
Světelná účinnost	80 lm/W
Teplota chromatičnosti	3000 K
Barva světla (označení)	RGBW
Index podání barev Ra	> 80
Standardní odchylka sladění barev	< 6 sdc _m
Svítivost	1000 cd
Skupina fotobiologické bezpečnosti EN62778	RG1
Vyzařovací úhel	100 °

ROZMĚRY A HMOTNOST

Délka	175,00 mm
Šířka	32,00 mm
Výška	211,00 mm
Váha výrobku	650,00 g

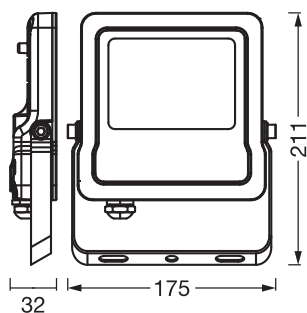

SMART WIFI MAT FLOOD 30W
RGBW LEDV

MATERIÁLY A BARVY

Barva produktu	Dark grey
Barva těla svítidla	Dark grey
Výrobní materiál	Aluminum
Výrobní materiál obalu	Sklo
Test žhovou smyčkou podle IEC 60695-2-12	650 °C
Obsah rtuti	0.0 mg

APLIKACE A MONTÁŽ

Rozsah okolní teploty	-20...+40 °C
Skladujte při teplotách od... do	-20...+85 °C
Typ zapojení	Kabel, 3-pólový
Druh ochrany	IP65/IP65
Třída ochrany IK (rázová odolnost) [PIM]	IK05
Stmívatelné	Ne
Typ montáže	Surface
Místo montáže	Stěna
Se světelným zdrojem	Ano

Životnost

Střední doba života L70/B50 @ 25 °C	30000 h
Počet spínacích cyklů	15000

NOUZOVÉ OSVĚTLENÍ

Typ zkoušky nouzového provozu	Žádné
-------------------------------	-------

CERTIFIKACE A NORMY

Standardy	CE / UKCA
Omezená teplota povrchu	Ne
Vyměnitelný LED modul	Bez možnosti výměny

DOPLŇUJÍCÍ PRODUKTOVÁ DATA

Produktová poznámka	Resetujte na výchozí nastavení tím, že produkt na tři sekundy zapnete, poté na tři sekundy vypnete a tento postup pětikrát zopakujete.
---------------------	--







Výbava / příslušenství

- Včetně upevňovacích držáků
- Včetně montážních šroubů a spojovacích kolíků
- Pro ovládání pomocí aplikace nebo pro hlasové ovládání je zapotřebí kompatibilní systém Smart Home.
- Pro ovládání prostřednictvím aplikace SMART+ je vyžadován chytrý telefon nebo tablet (minimálně Android 8.0 nebo iOS 14.0)

Bezpečnostní informace

- Všechna elektrická připojení musí provést kvalifikovaná osoba.
- Pozor – nebezpečí úrazu elektrickým proudem.
- Výrobek v třídě ochrany I. Všechny elektricky vodivé, kovové části pouzdra, které mohou během provozu nebo údržby v případě poruchy absorbovat napětí, musí být trvale připojeny k ochrannému zemnicímu vodiči.
- Aby se zabránilo riziku uškrcení, musí být dlouhý flexibilní kabel tohoto svítidla vhodně připevněn ke stěně.

KE STAŽENÍ

	Dokumenty a certifikáty	Název dokumentu
	Návod k použití / bezpečnostní pokyny	UI - SMART WIFI MAT FLOOD LEDV
	Právní informace	SMART WIFI MAT FLOOD
	Právní informace	SMART WIFI MAT FLOOD
	Prohlášení o shodě	CE declaration SMART
	Prohlášení o shodě UKCA	UKCA declaration SMART
	EU Data Act	SMART MATTER Lamps Luminaires Plugs

LOGISTICKÉ ÚDAJE

Kód produktu	Jednotka balení (kusy/jednotku)	Rozměry (délka x šířka x výška)	Hrubá hmotnost	Objem
4099854740060	Skládací krabice 1	200 mm x 46 mm x 222 mm	720.00 g	2.04 dm ³
4099854740077	Shipping box 12	419 mm x 295 mm x 246 mm	9102.00 g	30.41 dm ³

Zmíněný produktový kód udává nejmenší jednotku množství, kterou lze objednat. Jednotka balení může obsahovat jeden nebo více samostatných produktů. Při objednávání zadávejte jednotky balení nebo násobky jednotek balení.

Reference / Odkazy

– Další informace a často kladené otázky (FAQ) najdete na www.ledvance.com/en-int/home-lighting/services/faq

VYLOUČENÍ ODPOVĚDNOSTI

Změny bez předchozího upozornění vyhrazeny. Chyby a opomenutí vyhrazeny. Vždy se ujistěte, že používáte nejnovější vydání.